

Российская Федерация  
ООО «АЛЮМЕТ»

Алюминиевая вышка-тура

(серии ВТ 6, ВТ 8)



**ПАСПОРТ**



## 1. НАЗНАЧЕНИЕ ИЗДЕЛИЯ

Алюминиевые вышки-туры ВТ 6 и ВТ 8 предназначены для проведения строительных, фасадных, электромонтажных и других работ как снаружи, так и внутри строений на высотах до 7 метров.

Вышка-тура представляет собой пространственную сборно-разборную алюминиевую конструкцию башенного типа состоящую из рам (боковых секций), соединенных между собой горизонталями и диагоналями и имеющую рабочий настил из нескользящей ламинированной влагостойкой фанеры.





Верхние горизонтали одновременно являются ограждением настила. Рамы выполнены в виде лестниц.

Вышка-тура снабжена колесами для ее передвижения и опорами угловыми (поставляются за отдельную плату) для увеличения устойчивости.

Конструктивно вышка-тура состоит из базы (минимальная комплектация вышки) и дополнительных секций для увеличения ее высоты, максимальное количество которых для указанных вышек равно двум!

Вышка изготовлена с учетом требований ГОСТ 24258-88.

## 2. ТЕХНИЧЕСКИЕ ХАРАКТЕРИСТИКИ

артикул	наименование						Вес, кг
<b>Серия ВТ6</b>							
ВТ6 1606020	База	3,0	1,6	0,6	2,10	1,18	22,0
ВТ6 1606020 ВТ6 1606040	База + доп.секция	5,0	1,6	0,6	4,05	2,86	32,5
ВТ6 1606020 ВТ6 1606040 ВТ6 1606040	База + доп.секция + доп.секция	7,0	1,6	0,6	6,01	4,83	53,0
ВТ 0002	Площадка (настил с люком)						7,5
ВТ 0001	Опора угловая						2,9
<b>Серия ВТ8</b>							
ВТ8 1608020	База	3,0	1,6	0,8	2,10	1,18	25,0
ВТ8 1608020 ВТ8 1608040	База + доп.секция	5,0	1,6	0,8	4,05	2,86	36,5
ВТ8 1608020 ВТ8 1608040 ВТ8 1608040	База + доп.секция + доп.секция	7,0	1,6	0,8	6,01	4,83	57,0
ВТ 0004	Площадка (настил с люком)						10,0
ВТ 0001	Опора угловая						2,9

\* - средний вес  $\pm 10\%$

\*\* - рабочая высота указана с учетом среднего роста человека с вытянутой рукой (до запястья 2,1м)

Предельно допустимая нагрузка на вышку-туру 150 кг

Вышка предназначена для одного рабочего.

## 3. КОМПЛЕКТАЦИЯ И СБОРКА ВЫШКИ-ТУРЫ

Наименование детали (узла)	Боковая секция	Стабилизатор	Рабочий настил с люком	Диагональ	Горизонталь	Гайка барашковая М8	Колесо поворотное с кронштейном	Болт М8х75	Скоба резьбовая М8	Болт М8х80	Шайба Ф8
	Поз 1	Поз 2	Поз 3	Поз 4	Поз 5	Поз 6	Поз 7	Поз 8	Поз 9	Поз 10	Поз 11
База ВТ6 1606020	2	2	1	1	4	20	2	-	2	2	20
Дополнительная секция ВТ6 1606040	2	-	-	4	2	4	-	4	-	-	4
База ВТ8 1606020	2	2	1	1	4	20	2	-	2	2	20
Дополнительная секция ВТ8 1606040	2	-	-	4	2	4	-	4	-	-	4

Вид собранных вышек «база», а также с одной и двумя дополнительными секциями см. на Рис.1, Рис.2 и Рис.3 соответственно. На рисунках показано наиболее оптимальное расположение диагоналей и горизонталей для каждого случая.



рис 1



рис 2

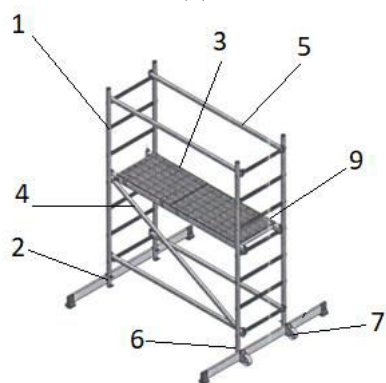

рис 3

#### 4. МЕРЫ БЕЗОПАСНОСТИ

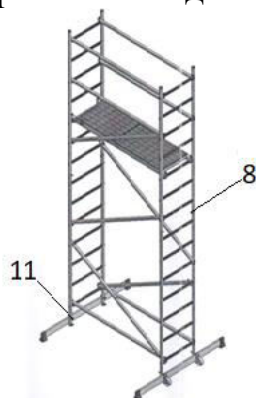
4.1 Перед использованием вышки необходимо убедиться, что ваше физическое состояние позволяет работать на высоте.

4.2 Вышка устанавливается строго вертикально. Отклонение от вертикали во всех направлениях не более 3-х градусов. Перед началом использования нужно убедиться в исправности вышки, наличие и целостность всех составляющих частей и узлов. Эксплуатация поврежденной вышки запрещена.

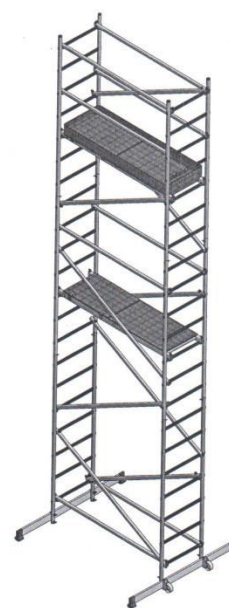
4.3 Подъём и спуск осуществляется только по внутренней стороне рамы.

4.4 Расстояние между ограждением и настилом должно быть примерно 1,1 метра.

4.5 При проведении работ на высотах более 4-х метров необходимо крепить вышку к устойчивым конструкциям здания или сооружения.

4.6 К работе на вышке допускаются лица не моложе 18 лет, прошедшие медицинский осмотр и признанные годными, имеющие стаж верхолазных работ не менее 1-го года и тарифный разряд не ниже 3-го, обученные безопасным методам и приемам работ

согласно требованиям отраслевых инструкций по охране труда при работе на средствах подмащивания и ознакомленные с настоящим паспортом.

#### 4.7 Запрещается:

- производить работы с открытым люком
- перемещать вышку-туру с размещенными на ней рабочим, инструментом и стройматериалами
- производить какие-либо работы на мокром или обледенелом настиле
- использовать при монтаже вышки приспособления или элементы конструкций других производителей
- использовать при монтаже вышки имеющие механические повреждения элементы вышки, производить их самостоятельный ремонт и изменение конструкции.

4.7. Ответственность за правильную эксплуатацию вышки и соблюдения мер безопасности лежит на потребителе. При эксплуатации вышки-туры необходимо выполнять требования «Правилами по охране труда при работе на высоте», утвержденной Приказом Минтруда России от 28.03.2014г. №155н, а так же СНиП Ш-4-80\* «Техника безопасности в строительстве (с изменениями 1-5).

Указания по эксплуатации вышки по ГОСТ 24258-88.

### 5.ТЕХНИЧЕСКОЕ ОБСЛУЖИВАНИЕ

5.1 Осмотр вышки производится ежедневно перед началом работы:

- в случае обнаружения механических повреждений пользоваться вышкой запрещается;
- в случае повреждения настила заменить фанеру на новую толщиной не менее 9 мм.

5.2 Плановый осмотр производить не реже одного раза в месяц.

### 6.ТРАНСПОРТИРОВАНИЕ И ХРАНЕНИЕ

Транспортирование и хранение вышки по ГОСТ 24258-88 по группе условий хранения ОЖ-4 в части воздействия климатических факторов и внешней среды.

### 7.СВИДЕТЕЛЬСТВО О ПРИЕМКЕ

Алюминиевая вышка-тура соответствует ТУ 522540-001-78081212-2014 и признана годной для эксплуатации.

Дата продажи « \_\_\_\_ » \_\_\_\_\_ 20\_\_ г.  
(заполняется продавцом)

### 8.ГАРАНТИЙНЫЕ ОБЯЗАТЕЛЬСТВА

Гарантийный срок – 12 месяцев со дня продажи.

Гарантия не распространяется на изнашивающиеся в процессе эксплуатации (пластиковые заглушки).

### 9. СРОК СЛУЖБЫ

Установленный производителем срок полезного использования лестницы составляет 5 лет с даты продажи при эксплуатации в строгом соответствии с паспортом.

### 10. УТИЛИЗАЦИЯ

- Металлические детали сдаются в металлолом;
- Пластиковые изделия – в пункты вторсырья.

## **ПРОИЗВОДИТЕЛЬ:**

ООО «АЛЮМЕТ»

Адрес: Россия, 141825, Московская область, Дмитровский район,  
д. Шелепино, владение 121, строение 1

Телефон: +7(495) 668-1073

E-mail: [info@alumet.ru](mailto:info@alumet.ru)

[www.alumet.ru](http://www.alumet.ru)